

ORION 2.3.GT

a. Gabaritna fotografija prednjeg grejača, kompakt

Naziv:	Prednji grejač, kompakt
Tip:	ORION 2.3.GT
Oznaka:	2023.00.00
Proizvođač:	"PNEUMO-LOGIC" D.O.O.
Zemlja porekla:	Srbija

Sadržaj:

Komandni modul (vozača) i komandni kabl sa konektorima jesu u sklopu prednjeg grejača, kompakt



b. Fotografija ugrađenog turboventilatora "SPAL"

Podaci o ugrađenom turboventilatoru

Oznaka: 006-B50/VLL/IE-22 (1 kom)
ili 007-B42/IE-32D (2 kom)
Tip: trobrzinski (3 speed)
Proizvođač: "SPAL"
Zemlja porekla: Italija



c. Fotografija ugrađena dva step elektromotra "BOSCH"

Podaci o ugrađenim step elektromotorima

Oznaka: 0.132.801.141
Tip: VMC (elektromotor sa reduktorom)
Komada: 2 (dva)
Proizvođač: "BOSCH"
Zemlja porekla: Nemačka

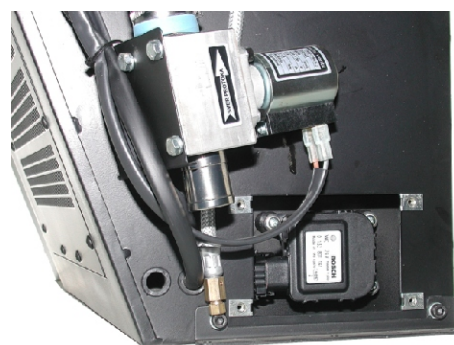
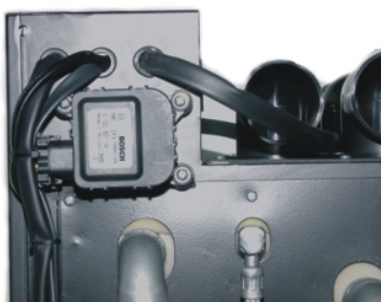

d. Fotografija ugrađenog elektromagnetnog ventila

Podaci o ugrađenom elektromagnetnom ventilu

Oznaka: 700.63.00
Proizvođač: "PNEUMO-LOGIC" D.O.O.
Zemlja porekla: Srbija



e. Fotografija ugrađenog relejnog modula

Podaci o ugrađenom relejnom modulu

Naziv: Relejni modul
Proizvođač: "PNEUMO-LOGIC" D.O.O.
Zemlja porekla: Srbija

Napomena:

Relejni modul je ugrađen spolja na konstrukciju grejača, jer je grejač ugrađen unutar prednjeg pulta autobusa.



f. Skica samolepljive tehničke nalepnice

 PNEUMO-LOGIC NOVA PAZOVA SRBIJA	
Prednji grejač, kompakt	
Tip	ORION 2.3.GT
Oznaka	2023.00.00
Toplotna snaga	27 KW
Radni pritisak grejnog tela	8 bar
Pogonski napon	=24 (=20 - 30) V
Snaga turboventilatora	280 W
Kapacitet grejača	1100 m ³ /h
Regulacija broja obrtaja - način	Trobrzinska u sklopu turboventilatora
Garantni rok	2 godine
R 0000	

Nalepnica je izrađena od poliamidne folije (uvoz iz Nemačke) visokog kvaliteta. Otporna je na temperaturu i vlagu. Nakon prinudnog skidanja sa uređaja nemoguće je ponovo vratiti.

g. Korisnik - kupac

Prednji grejač, kompakt ORION 2.3.GT isporučuje se fabrici autobusa:

"IKARBUS" AD
Auto put 24
11080 Zemun
Srbija

Ugrađuje se u autobuse tip:

IK-103 (solo gradski autobus)
IK-206 (zglobni gradski autobus)
IK-308 (minibus)
IK-312 (međugradski autobus)
IK-412 (visokoturistički autobus)

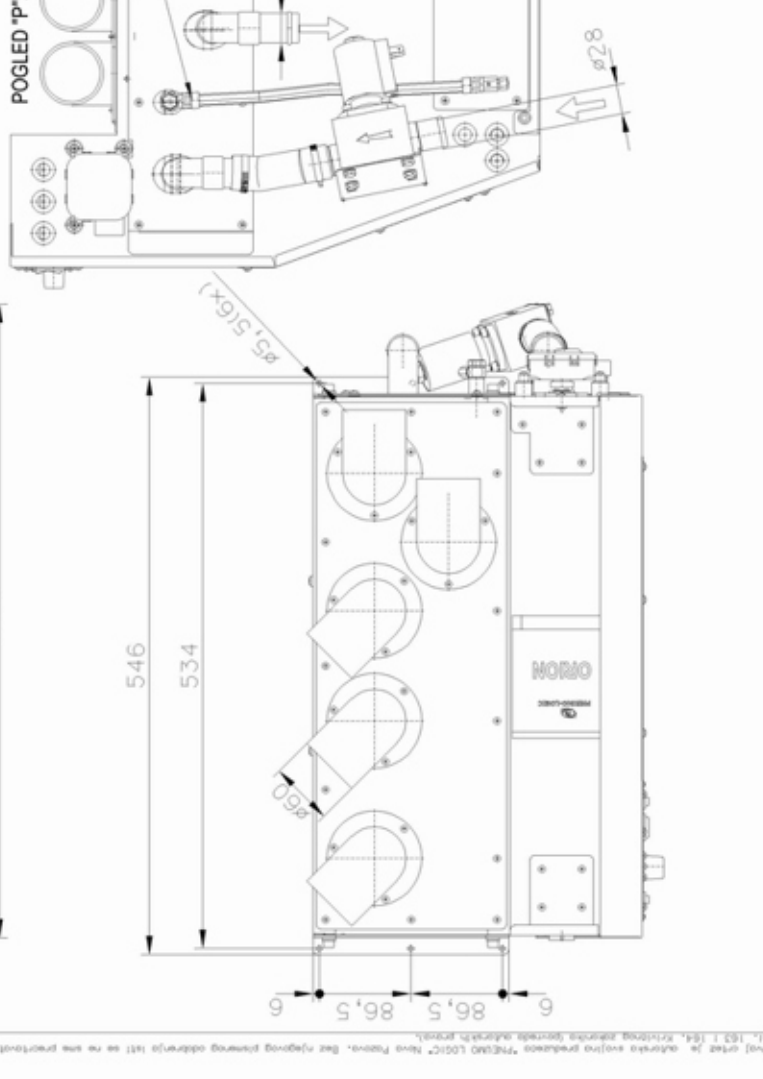
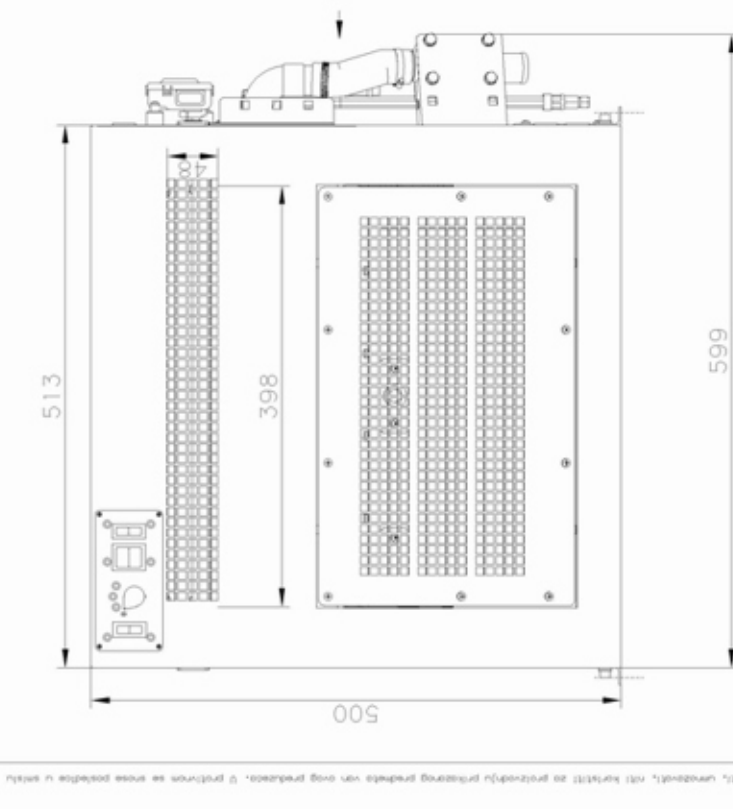
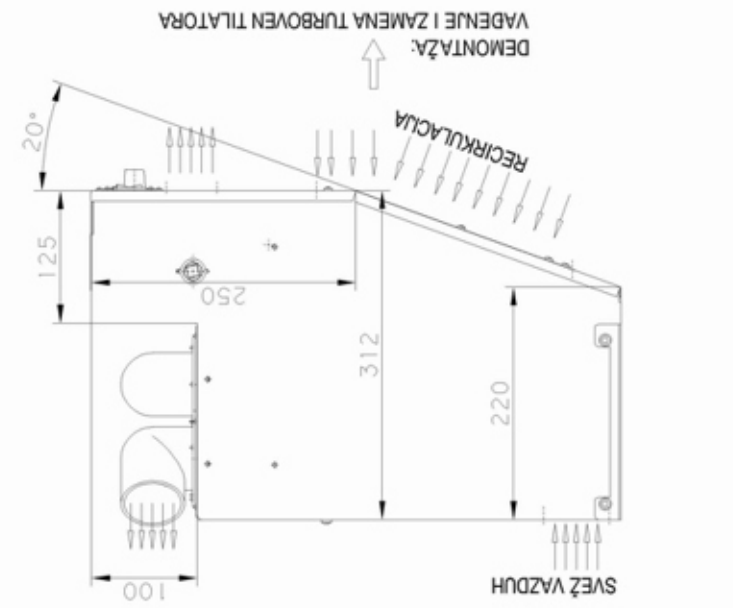
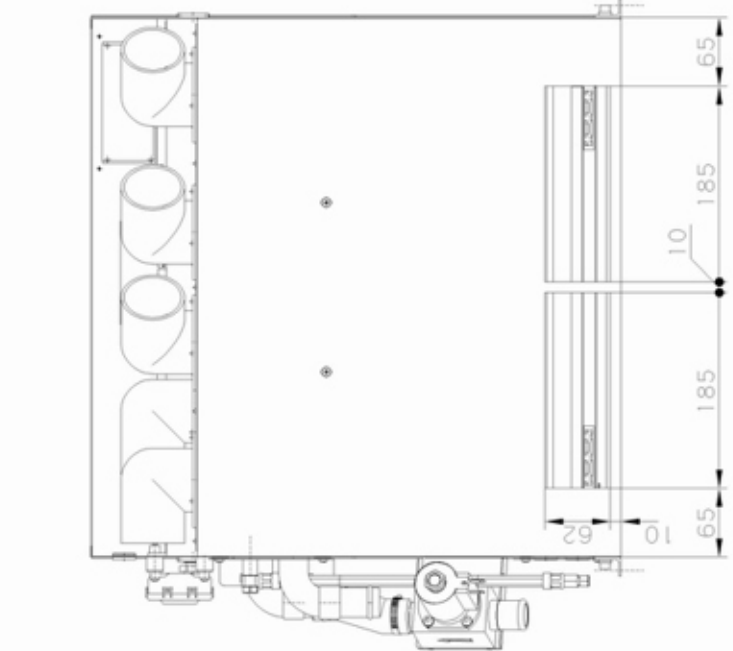
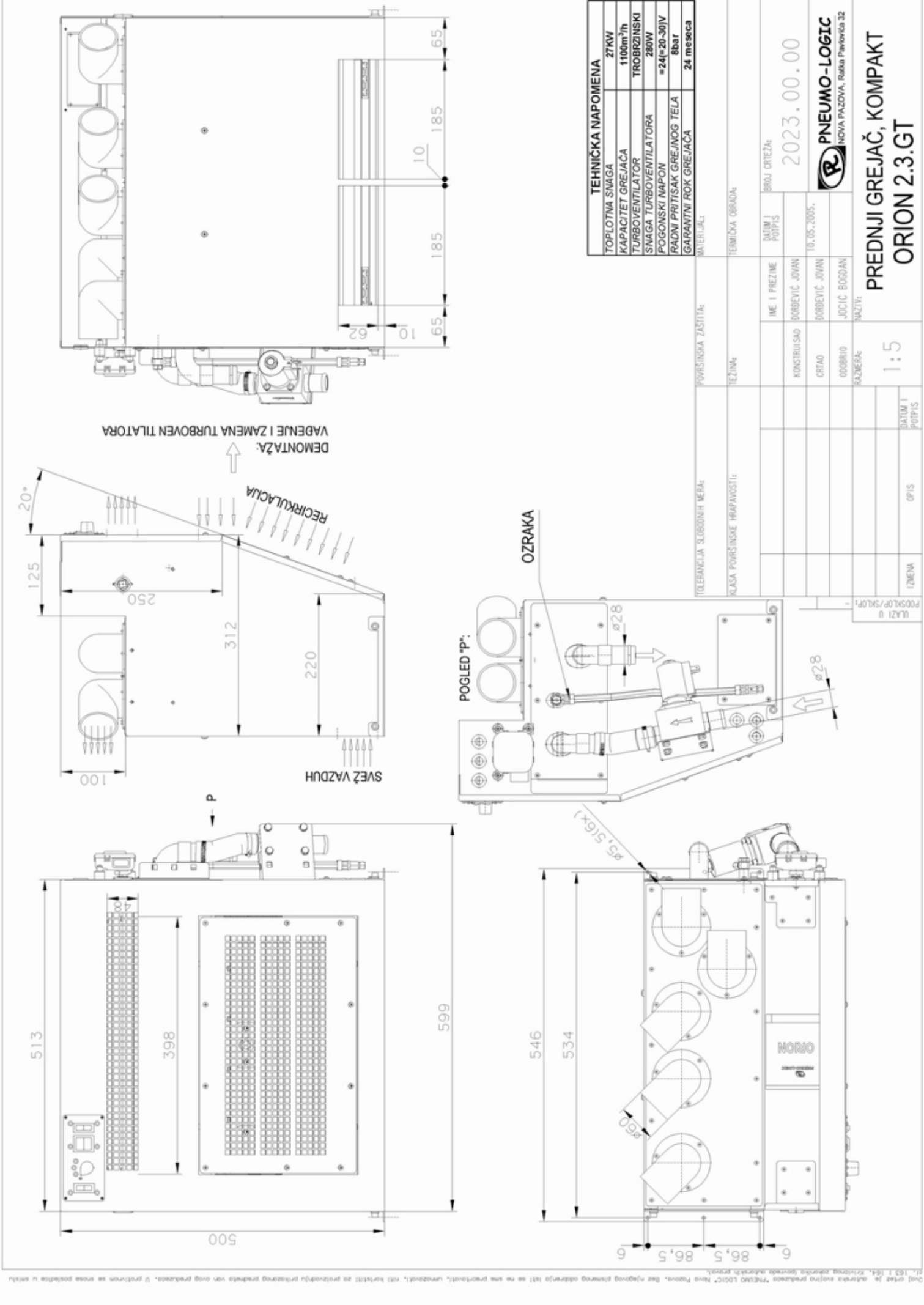

Ovaj crteg je autorski svojstvo proizvođača PNEUMO-LOGIC Nova Pazova. Bez njegovog prethodnog odobrenja isti se ne sme preprodavati, umnožavati, niti koristiti za proizvodnju sličnog proizvoda van ovog područja. © Proizvođač se mora poslužiti u skladu sa standardima EN 12952-2 i EN 12953-2.



REPUBLIKA SRBIJA
REPUBLIC OF SERBIA

SAOPŠTENJE
COMMUNICATION



INSTITUT ZA STANDARDIZACIJU SRBIJE
INSTITUTE FOR STANDARDIZATION OF SERBIA
Stevana Brakusa 2
11030 Beograd

O: **DODELJIVANJU HOMOLOGACIJE**
CONCERNING: APPROVAL GRANTED
~~**PROŠIRENJU HOMOLOGACIJE**~~
~~APPROVAL EXTENDED~~
~~**ODBIJANJU HOMOLOGACIJE**~~
~~APPROVAL REFUSED~~
~~**POVLAČENJU HOMOLOGACIJE**~~
~~APPROVAL WITHDRAWN~~
~~**PRESTANKU PROIZVODNJE ¹⁾**~~
~~PRODUCTION DEFINITELY DISCONTINUED ¹⁾~~

TIPA VOZILA / KOMPONENTE / ZASEBNE TEHNIČKE JEDINICE ¹⁾
PREMA PRAVILNIKU BR. 10
OF A TYPE OF VEHICLE / COMPONENT / SEPARAT TECHNICAL UNIT ¹⁾
WITH REGARD TO REGULATION No. 10

Broj homologacije: 10R-02065
Approval No.:

Broj proširenja: -
Extension No.: N/A

- 1. Proizvođač**
(komercijalna oznaka proizvođača):
Make (trade name of manufacturer):
- 2. Tip i uopšteni komercijalni opis(i):**
Type and general commercial description(s):

PNEUMO LOGIC

ORION 2.3 GT

¹⁾ **Nepotrebno precrtati**
Strike out what does not apply